

# 第145回 島尻地区小学生バレーボール 若夏大会

2024年 4月13日(土)・14日(日)

会 場：長嶺小・伊良波小・馬天小・大里南小  
東風平小・豊見城小



主催 島尻地区小学生バレーボール連盟

## 開 会 式 次 第

各 会 場

～選 手 入 場～

1. 開 式 の こと ば 司 会
2. 優 勝 旗 返 還 男子 与那原ファイヤー 東風平小学校  
女子 伊良波クラブ 伊良波小学校
3. 選 手 宣 誓 各 会 場
4. 競 技 ・ 審 判 上 の 注 意 各 会 場 競 技 委 員 ・ 審 判 委 員
5. 閉 式 の 言 葉 司 会

## 閉 会 式 次 第

長嶺小学校

～試合終了後～

1. 開 式 の こと ば 島尻地区小学生バレーボール連盟副会長 神 谷 和 男
2. 成 績 発 表 島尻地区小学生バレーボール連盟競技委員長 比 嘉 直 樹
3. 表 彰 島尻地区小学生バレーボール連盟会長 金 城 清
4. 講 評 島尻地区小学生バレーボール連盟会長 金 城 清
5. 閉 式 の 言 葉 島尻地区小学生バレーボール連盟副会長 高 田 恵 子

### 清掃について

二日目の会場清掃の割当てが決まっていますので最後までお願いします。

○男女トイレ（男女優勝）

○本部席片付け（男女準優勝） ○コート片付け（男子3位チーム）

○2階ギャラリー（女子3位チーム） ○体育館外周りゴミ拾い（他全チーム）

※一日目は各会場で全チームで行うこと。

# 第145回島尻地区小学生バレーボール若夏大会要項

2024年度

- 1 趣 旨 1 バレーボールを通して体位向上と体力養成に努め心身ともに健康な体作りをする。  
2 バレーボールの基本技能を正確に習得させ、楽しいゲームができるようにする。  
3 バレーボールを通して島尻地区の小学生及び、指導者相互の交流を図る。
- 2 主 催 島尻地区小学生バレーボール連盟
- 3 期 日 令和6年4月13日（土）・14日（日）  
《開会式＝分散開会式 ・ 閉会式＝長嶺小学校》
- 4 会 場 長嶺小学校、豊見城小学校、馬天小学校、大里南小学校、東風平小学校、伊良波小学校
- 5 参加料 1チーム 3,500円（代表者会議で収めること。2チーム以降についても同額）
- 6 登録料 1チーム 3,000円（代表者会議で収めること。）
- 7 参加資格 ① 島尻地区及び近隣の小学校に在学する児童で構成されたチームであること。  
② 小学校で、課外活動として地域住民からも信頼されている成人が責任を持って育成しているチーム。  
③ 島尻地区小学生バレーボール連盟に登録している指導者であること。

## 8 チーム編成と注意事項

- ① 原則としてチーム編成は監督1名・コーチ1名・マネージャー1名・選手12名とする。
- ② 監督は、2チーム以上の監督を兼ねることはできません。
- ③ 参加者は保護者の同意を得たものであること。
- ④ スポーツ傷害保険に加入し、試合中の事故に対する補償は、主催者側は一切の責任を負わない。（応急処置のみとする）
- ⑤ 大会プラカード、チームネームプレートは各チームで持参すること。
- \* ⑥ 各チームは弁当及び空き缶等のチリを各チームで持ち帰ること。
- ⑦ 代表者会議には責任者が必ず出席すること。
- ⑧ チームは単独チームで他からの補強は認めない。
- ⑨ ユニホームは同色のもので、胸、背番号がはっきりみえるようにすること。

## 9 競技方法

男女とも共通

- ① Aブロック 6年生以下で編成したチーム。  
② Bブロック 5年生以下で編成したチーム。  
※③ 各ブロック（混合を除く）とも予選リーグの後、決勝トーナメント戦を行う。  
混合は総当たりのリーグ戦とする。

- 10 競技規則 ① 令和6年度日本バレーボール協会の定める6人制競技規則による。但し、

別に定める小学生フリーポジション制、及び大会のローカルルールを用いる。

- ② 本大会はノーシードとし、フリー抽選とする。
- ③ 得点方法は21点のラリーポイント制を採用し、2セット先取とする。
- ④ 3セット目は15点までとしデユースの際は2点差がつくまでとする。  
コートチェンジはリードしているチームが8点に達したときに行なう。
- ⑤ 第1セット、第2セットでリードしているチームが11点に達したとき、  
第3セットでリードしているチームが8点に達したとき、選手が水分補給の為  
自動的に30秒間のテクニカルタイムアウトが適用される。
- ⑥ 試合終了後、5分以内にコイントスができるように準備し、3分間の打ち合いの後、  
試合を開始する。
- ⑦ 連続試合の場合は15分後に試合を開始する。
- ⑧ ベンチスタッフの服装はTシャツ・短パンを不可としシューズを履くこと。

## 11 表彰

- 優勝・・・優勝旗（Aブロックのみ）、賞状、トロフィーを授与する。
  - 準優勝・・・賞状、トロフィーを授与する。
  - 第3位・・・賞状、トロフィーを授与する。
  - 3チームのみ出場の場合は2チーム、4チームは3チーム表彰とする。
  - 殊勲賞・・・優勝チームから1人に賞状、メダルを授与する。
  - 敢闘賞・・・準優勝チームから1人に賞状、メダルを授与する。
  - 会長賞・・・優勝、準優勝以外のチームより会長が選出し賞状、メダルを授与する。
- ◎ 三位表彰は2チーム行う。

## 12 申し込み方法及び申込締切期日

### ※厳守

- 参加申込用紙は代表者会議当日に提出すること。
- 参加申込用紙は記入漏れのないようはつきりと書き込んでください。
- 参加チーム数と参加ブロックを3月27日（水）までに  
理事長（下記メール）へ報告のこと。  
期日を過ぎた申込みは受付しません（厳守）

### ◆ 申込先

島尻地区小学生バレーボール連盟 理事長 神谷 雅樹

◆ 携帯電話：090-1943-2241 ◆mail：yonagusuku2010@gmail.com

## 13 代表者会議及び抽選会

2024年4月7日（日） 午後5時 <<南風原町中央公民館>>

◆ 監督が参加できない場合は代理を出席させること。

※ 代表者会議への児童の参加は控えて下さい。

**競技上の注意事項****1. 競技規則**

(1) 本大会は、令和6年度（財）日本バレーボール協会の定める6人制競技規則による。

ただし、別に定める小学生バレーボール・フリーポジション制及びローカルルールを用いる。

○コートのはさは、8m×16m、ネットのはさは2mとする。

**(2) 混合Aの部**

①コート内には、男子及び女子が常に1人以上であれば、男女混合チームとして編成することができる。（男女比は問わない）

②競技者交代は(2)-①に示した割合を守れば男女に関係なく競技者交代をする事が出来る。

**2. 競技方法**

(1) 予選リーグ戦の後、決勝トーナメント戦を行う。

(2) 得点方法、21点のラリーポイント制を採用し、2セット先取とする。デュースの際は2点差がつくまでとする。第3セットに関しては、15点制で行う。

(3) 各セットリードしているチームが11点に達した時点で副審の吹笛により30秒間の水分補給(テクニカルタイムアウト)が適用される。3セット目は8点時(チェンジコート後)とする。

(4) 試合は追い込み形式で行い、試合終了後5分後に試合を開始できるように準備し、3分間の打ち合いの後、試合を開始する。連続する場合は、15分後に試合を開始する。

(5) 男子A・女子Aの部の決勝戦のみ公式プロトコールを採用する。

(6) 有効に登録された者以外のベンチ入り及び公式練習参加は認められない。

**3. 服装**

(1) 監督・コーチ・マネージャーの服装は、襟付きシャツ・トレーニングパンツを着用し、必ずシューズを履くこと。短パン・Tシャツは不可とする。ただし、児童がマネージャーの場合は認める。

(2) 監督・コーチ・マネージャー章は、必ず左胸部に着用すること。

**4. チームスタッフ及び選手の変更**

参加申込書に記載されたチームスタッフ及び選手の変更（背番号の変更・誤字の訂正を含む）に関しては、島尻小連ホームページに掲載されたエントリー変更届けにその旨を記入し、大会初日監督会終了時まで、各会場（競技委員）に提出し、承認を得ること。それ以降は認めない。

2日目の変更はチームスタッフのみ変更を認める。監督の変更はそのかぎりではない。

**5. 大会使用球**

男子A、混合A、共通B=ミカサ球    女子A=モルテン球を使用する。

**6. 予選グループ戦における順位決定方法**

(1) 勝ち数

(2) 同勝敗の場合

○四角リーグの対角チームが同勝敗の場合は、1セットマッチ（21点）の決定戦を行う。

○隣チーム同士が同勝敗の場合は、直接対決の勝敗を優先し順位を決定する。

○三角、四角リーグにて全て同勝敗で並んだ場合、得失セット率、ポイント率により順位を決定する。

・得失セット率

＝得たセットの総数 ÷ 失ったセットの総務（率が大きい方が勝ち）

・ポイント率

＝総得点数 ÷ 総失点数（率が大きい方が勝ち）

## 7. 各試合会場におけるコートでの練習

(1) 各チームとも試合開始前に5分間の割当練習を1回のみ行うことができる。

(2) 各会場とも、コートの準備が終了し、競技委員からのアナウンスがあるまでアリーナに入ることはできない。

(3) 試合終了後は、試合間が5分のため、3分間の打ち合いの後、試合を開始する。（練習がまだのチームはその限りではない。）ただし、連続試合の場合は、パスのみの練習を可とする。

（割当練習が1チームの場合、相手チームは練習をしてはならない。）

(4) 建物内のアリーナ以外でのボールを使つての練習は絶対に行わないこと。（玄関やピロティ、屋外でのボールの使用は禁止）また、屋外でのアップを行う場合は、上・下履の区別をすること。

## 8. シードについて

本大会は全カテゴリをノーシードとしフリー抽選とする。

## 9. 抽選方法

(1) 会場校チーム抽選

(2) 2チーム申込んだチーム

(3) その後の抽選は申込み順にて行う。

## 10. その他

(1) ベンチには、競技上必要な飲料水・救急用具以外の物品を持ち込まないこと。また飲料水は、床にこぼさないよう注意すること。（スクイズボトルを使用すること）

(2) 応援団の応援旗及び団旗は、試合のあるチームのみが掲示し、その際プレーに支障のないようにすること。

(3) 審判やラインジャッジへの批判・暴言は厳に慎むこと。

(4) 選手への体罰・暴言・威嚇等の行動は、絶対禁止とする。

※上記の事項を、各チームの指導者は十分考慮すると同時に、各チームの応援団（保護者会）へも指導を徹底すること。

※ 会場責任者は競技終了後、逐一試合結果をメールまたはLINEで報告下さい。  
宜しく願いいたします。



## 審判上の確認事項

(令和6年度 第145回島尻地区小学生バレーボール 若夏大会)

島尻地区小学生バレーボール連盟 審判部

2024年度公益財団法人日本バレーボール協会6人制競技規則により実施する。  
但し、別に定める小学生バレーボール競技規則を用いる。また、本大会はテクニカルタイムアウトを採用する。

第1セットおよび第2セットでは、リードするチームが11点目に達した時、第3セットは、リードするチームが8点目に達した時に、セカンドレフェリーのホイッスルにより30秒間のテクニカルタイムアウト（健康管理の為のタイムアウト）が適用される。

第3セットのテクニカルタイムアウトは、コートチェンジで、ファーストレフェリー側の支柱外側を回ってきたチームの最後尾の選手がセカンドレフェリー側のサイドラインを通過した時点から30秒を計時する。

さらにデュースが続く場合、第1セットおよび第2セットは両チームが25点に達した時に適用し、その後は両チームが7点ずつ積み重ねた段階で適用する。また、第3セットでは両チームが21点に達した時に適用し、その後は両チームが7点ずつ積み重ねた段階で適用する。

(1) トスは、両チームのキャプテンが立ち会いのもとに行う。

(2) 監督はスコアラズテーブルに最も近い位置でベンチに座り、ラリー中はベンチに座っていないなければならない。ラリー終了後、自チームベンチ前のアタックラインの延長線からウォームアップエリアまでのフリーゾーン内で指示を出すことができるが、みだりに監督が立ち上がったたりする行為を許容するものではない。過度に目的を逸脱した行為に対しては、競技規則（21条不法な行為とその罰則）により適切に処置する。

(3) テクニカルタイムアウトは、選手およびスタッフ（小学生）の健康管理の為のタイムアウトである。選手は、ベンチの外側の端（給水場所はベンチ横）に位置する。この時選手はベンチに着席してもよい。ベンチスタッフ（大人）は、選手およびスタッフ（小学生）全員が給水できるように準備する。給水を行うか否かは選手本人の意思による。ベンチスタッフが選手に話かける時は、ベンチスタッフ自身が規定の位置に移動する。

※ベンチスタッフは健康観察を行い、不調が疑われる選手に対しては直ちに対応する。レフェリーは必要に応じて疑われる選手の体調についてベンチスタッフに質問することができ、不調が疑われる選手への対応を指示することができる。ベンチスタッフは、選手の体調について質問があった場合は正確に回答できるように準備しておく。

テクニカルタイムアウト時は、選手はモップがけを行わない。（ベンチスタッフは可。）

(4) タイムアウトの要求には必ずハンドシグナルを用いること。また、選手交代については交代選手がサブスティテューションゾーンに入り、速やかに交代を行うこと。

※選手交代は小学生の特性なども考慮し、レフェリーはチームの意向になるべく沿うようにする。

※タイムアウト時の給水はベンチ前で行う。

- (5) プレー中でない選手はベンチ横に座っているか、チームのウォームアップエリアにいないかならない。(会場の競技委員長、審判委員長に場所の確認をすること。)
- (6) 試合中のレフェリーに対する質問はゲームキャプテンのみ行うことができる。監督は認められない。
- (7) 不法な行為(反スポーツマン的行為や言動)に対しては厳正に処置する。(退場・失格)
- (8) 試合中コートが濡れた場合は、コート内の選手がタオル等を用いて行う。ラリー終了後速やかに拭くこと。コート内の選手にワイピング用のハンドタオルを持たせるよう、レフェリーからベンチスタッフに伝えること。各チームで十分な枚数のワイピング用のハンドタオルを準備すること。コートの外まで幅広く濡れた場合は、レフェリーが判断して指示するので、その指示に従い対応すること。尚、柄付きモップの使用は、タイムアウト・セット間、もしくはレフェリーが指示したときのみである。この場合は、ベンチにいる競技参加者が速やかに行うこと。(選手やベンチスタッフは、レフェリーに対してワイピングの要求をすることは遅延行為の対象となることがある。)
- (9) レフェリー(ファースト・セカンド)を行う際はレフェリーウェアを着用するのが望ましい。  
※Aブロックに関して、ファーストレフェリーはレフェリーウェアを着用しなければならない。Bブロックに関してはその限りではない。
- (10) 感染症関連
- ①レフェリー(ファーストレフェリー・セカンドレフェリー)・スコアラー・ラインジャッジ・コートオフィシャルのマスク着用は任意とする。試合終了後、レフェリースタンド・スコアラーズテーブル・得点掲示椅子・ラインジャッジフラッグ等を消毒し拭き取り、手指の消毒を行う。(各チームで消毒用アルコールの準備を行う。)
  - ②レフェリーのホイッスルは、マスク(不織布マスク推進)の中で吹笛することを推奨します。使用は任意。(ホイッスルカバー使用も可。任意とする。)各自で除菌シート等を活用して試合終了後にホイッスルの洗浄、消毒に努める。
  - ③試合開始・終了時の両チームの挨拶については、アタックラインまで来て礼・拍手の流れで取り組む。
- (11) その他
- Aブロック決勝**  
公式プロトコール 公式I F使用  
それ以外の試合はコイントス終了後、3分間の打ち合い。 簡易I F使用(セット毎)
- Bブロック**  
全試合、コイントス終了後、3分間の打ち合い。 簡易I F使用(セット毎)



## 各会場責任者・チーム責任者へのお願い（保護者）

1. 試合順は組んでありますが、試合の進行状況に応じて競技責任者が試合順の変更等を対応して下さい。
2. 全チーム監督・コーチ（指導者）は、自チーム試合以外は本部席で待機してスムーズな大会運営のご協力よろしくお願いします。
3. 審判や線審・得点係りなどは人数が少ないと思いますので、各チームへ協力依頼を審判責任者で行なってスムーズな運営ができるように配慮願います。
4. 各会場のチリはチームで持ち帰ること。
5. 会場の片付け及び清掃は原則として全チームで行なうこと。
6. 会場周辺や施設内への車の駐車は迷惑にならぬよう駐車してください。
7. 体育館の外でのボールを使用しての練習は一切禁止とします。

（花壇の花・施設の破損・立入禁止区域に入らない）

8. 体育館のフロアに傷をつけないようシートを敷いてください。
9. 各会場の競技責任者は1日目の結果を比嘉（n3tmxday5@gmail.com）まで連絡お願いします。

### 10. 会場責任者

委員名	総務委員	競技委員	審判委員
会場名	委員長 大松 尚樹	委員長 比嘉 直樹	委員長 広川 貴男
伊良波小学校	伊良波クラブ	知念 J V C	とよみクラブ
馬天小学校	馬天ロケッツ女子	兼城フレンズ女子	与那原ヴィクトリー
東風平小学校	東風平スターズ男子	北丘男子	翔南クラブ男子
大里南小学校	大里ウィングス	翔南クラブ女子	津嘉山クラブ女子
長嶺小学校	長嶺クラブ男子		
豊見城小学校	豊見城団地クラブ		

※（二日目については、勝ち上がりのチームにて行うこと）

## 2024年度 島尻地区小学生バレーボール 若夏大会参加チーム一覧

No.	チーム名	男子A	女子A	混合A	共通B	登録	参加+登録
1	伊良波クラブ		1			1	6,500
2	豊崎クラブ		1		1	1	10,000
3	長嶺クラブ	1		1		2	13,000
4	北丘	1	1		1	2	16,500
5	座安フレンズ女子		1			1	6,500
6	白川クローバー	1			1	2	13,000
7	与那原ファイヤー	1				1	6,500
8	馬天ロケッツ	1	1			2	13,000
9	知念JVC		1			1	6,500
10	豊見城団地クラブ		1		1	1	10,000
11	大里ラヴィッツ	1	1			2	13,000
12	大里ウイングス		1		1	1	10,000
13	新城バレーボールクラブ		1			1	6,500
14	糸満ジュニア			1		1	6,500
15	翔南バレーボールクラブ	1	1		1	2	16,500
16	南風原クラブ		1		1	1	10,000
17	座安フレンズ男子	1				1	6,500
18	与那原ヴィクトリー		1		1	1	10,000
19	兼城フレンズ		1		1	2	13,000
20	与那原JVC		1		1	1	10,000
21	豊見城団地チャレンジャー	1			1	1	10,000
22	具志頭バレーボールクラブ			1		1	6,500
23	上田山川クラブ	1	1	1	1	2	20,000
24	潮平キッズ	1	1		1	2	16,500
25	とよみクラブ		1			1	6,500
26	津嘉山バレーボールクラブ	1	1			2	13,000
27	東風平スターズ		1		1	2	13,000
計		12	20	4	14	38	289,000

※今回の参加料は参加料(チーム数×3500円)+登録料(性別チーム数×3000円)です

# 第145回 島尻地区小学生バレーボール 若夏大会組合せ

2024年4月13日・14日

第1日目 (13日) 馬天小・東風平小  
 試合球=ミカサ

第2日目 (14日)  
 ~AM9:00試合開始~  
 長嶺小

馬天小

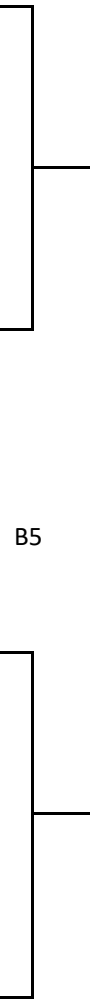
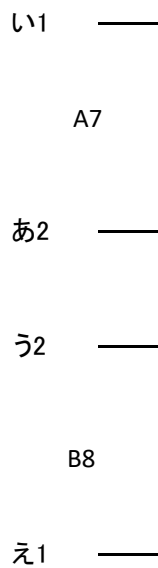
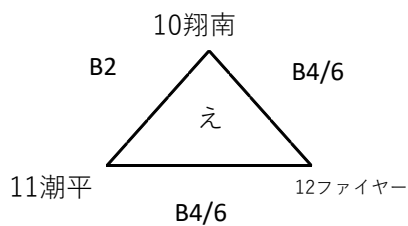
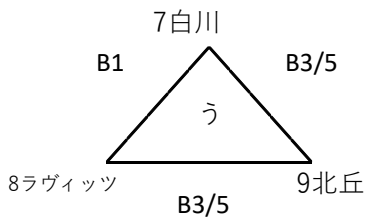
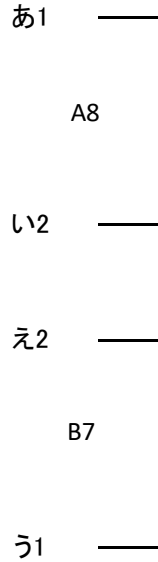
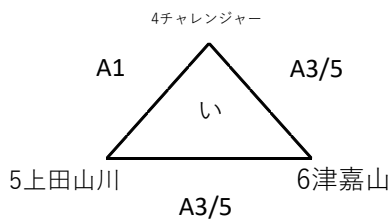
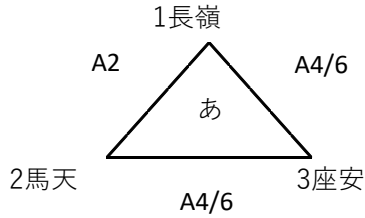

- 男子Aブロック優勝
- 準優勝
- 3位

男子Aブロック

東風平小

混合A

伊良波小

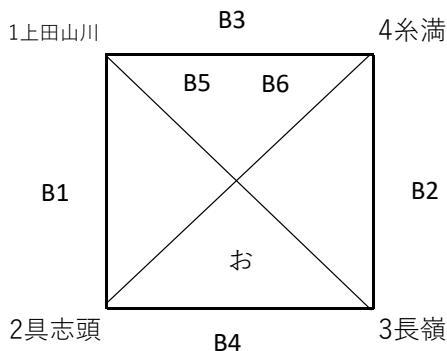

第1日目 (13日)  
 試合球=ミカサ  
 伊良波小

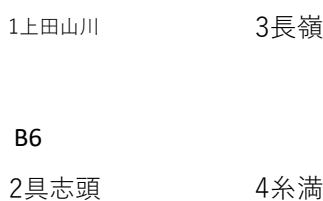

- 混合Aブロック優勝
- 準優勝

# 第145回 島尻地区小学生バレーボール 若夏大会組合せ

2024年4月13日・4月14日

第1日目 (13日)

伊良波小・馬天小・大里南小

試合球=モルテン

第2日目 (14日)

～AM9:00試合開始～

長嶺小

伊良波小

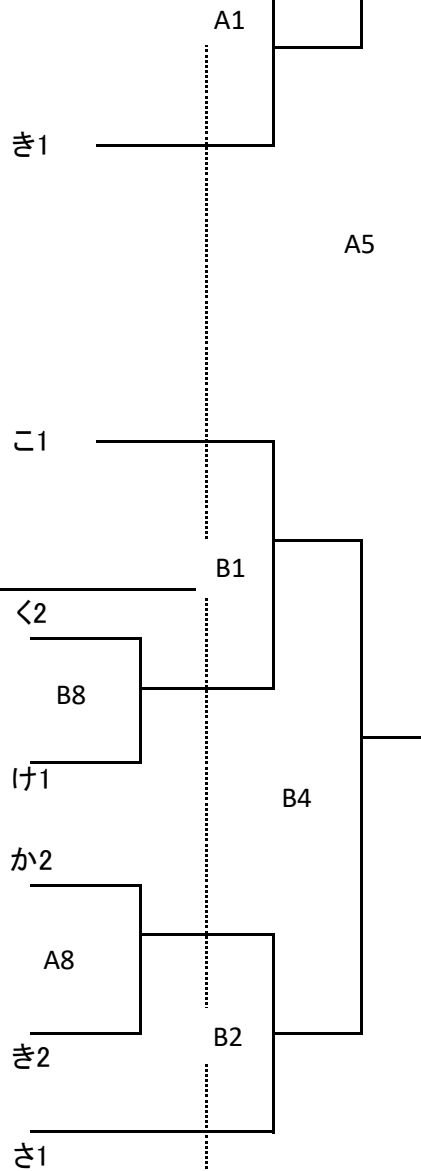
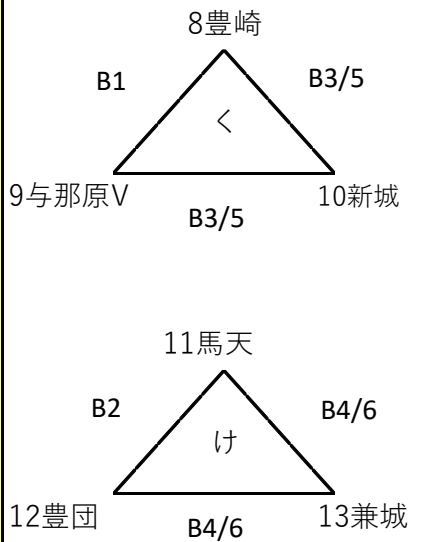
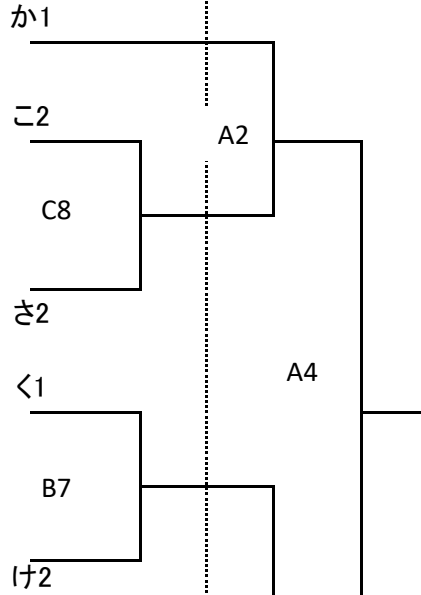
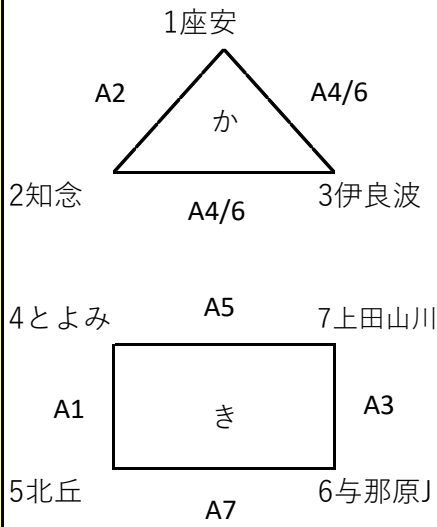

女子Aブロック優勝

準優勝

3位

女子Aブロック

馬天小

大里南小

# 第145回 島尻地区小学生バレーボール 若夏大会組合せ

令和6年4月13日・14日

第1日目(13日)

試合球=ミカサ

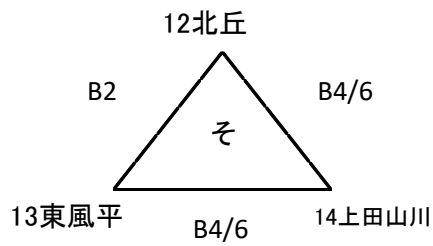
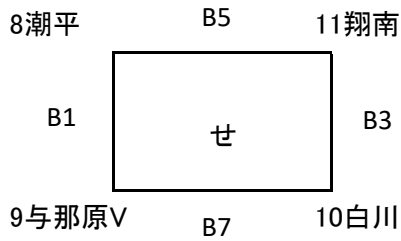
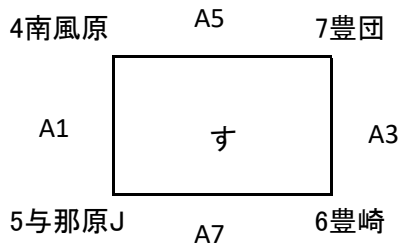
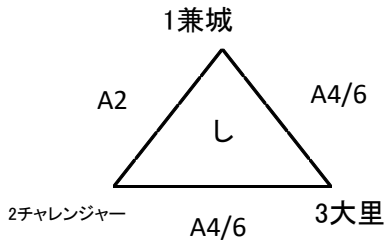

第2日目(14日)

~AM9:00 試合開始~

豊見城小

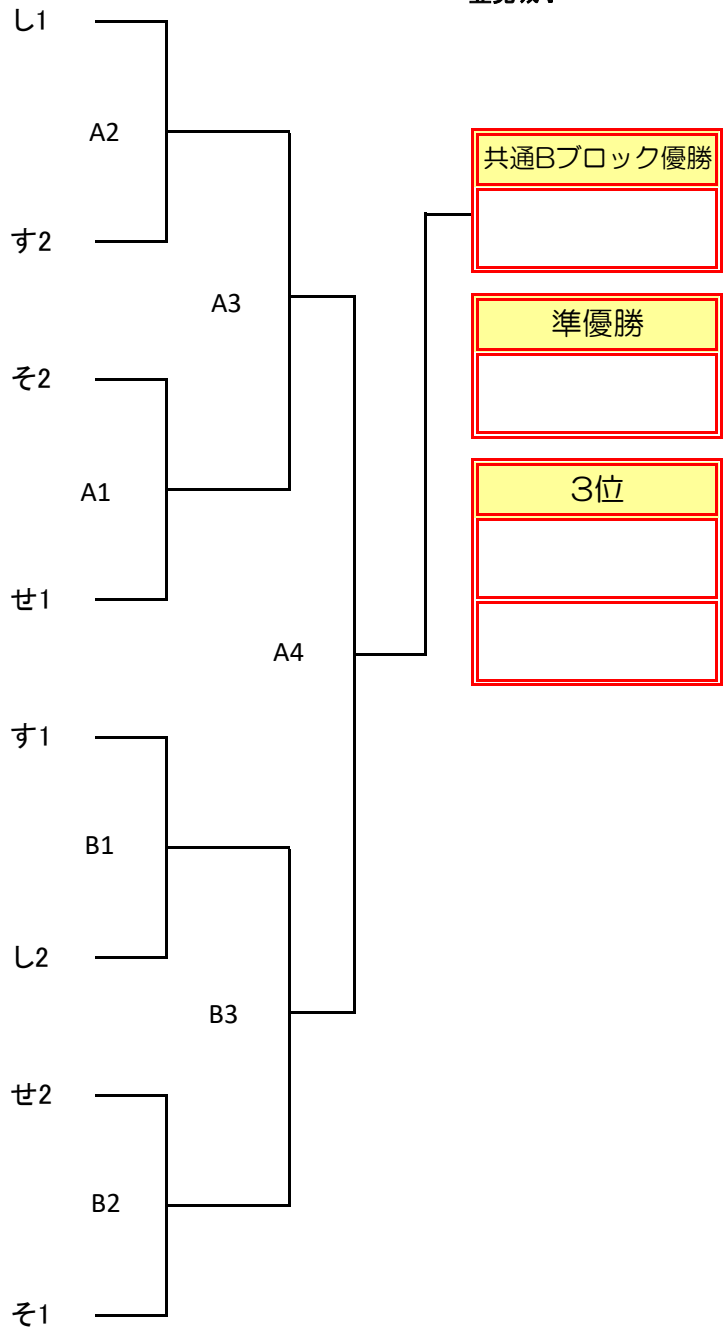

大里南小

《 共通Bブロック 》

東風平小